



(495) 78-555-00
www.termoros.com

ТЕРМОРОС.
ИСКУССТВО ОТОПЛЕНИЯ



ТЕРМОРОС
117997, ГСП 7, г. Москва,
ул. Архитектора Власова, 55
тел.: (495) 785 5500, факс: (499) 128 9405
tmr@termoros.com

ТЕРМОРОС СПб
199155, г. Санкт-Петербург, В.О.
ул. Железноводская, д. 3, 3-й этаж, офис 24
тел.: (812) 703 0002
spb@termoros.com

ТЕРМОРОС-Сочи
354068, Краснодарский край
г. Сочи, ул. Донская, д. 14а
тел.: (8622) 901 211
sochi@termoros.com

ТЕРМОРОС-Казань
420111, г. Казань
ул. Астрономическая, д. 8/21, оф. 26
тел.: 8 800 700 1660; (843) 567 1991
kazan@termoros.com

Конвекторы JAGA-RUS MINI CANAL-JR (Мини Канал_DMN)

Производитель: ООО ЯГАРУС, Россия (Юр. адрес: 117997, Москва, ул. Архитектора Власова дом 55)

Mini Canal – это отопительный прибор, встраиваемый в пол. Благодаря этой особенности установки, видимой остается только решетка, которая может быть выполнена из различных материалов (дерево, алюминий). Это позволяет подобрать идеальный отопительный прибор для любого интерьера. Небольшая глубина (от 9 см) Mini Canal дает широкие возможности для его использования. Установка Mini Canal перед большими окнами является прекрасной защитой от потоков холодного воздуха.



Решетка DMN



Что такое технология Low-H₂O?

Low-H₂O (дословно с англ. «мало воды») – современная концепция нагревательных технологий, основанная на низком содержании воды и повышенной теплоотдаче. Приборы Low-H₂O значительно легче других радиаторов и быстрее реагируют на изменения температуры помещения. Теплообменник Low-H₂O – медная трубка с алюминиевым оребрением и латунными коллекторами – не подвержен коррозии и зарастанию отложениями, а значит, эффективность прибора не снижается за время длительной эксплуатации прибора.

Общие характеристики прибора:

- полностью адаптирован для использования в российских системах центрального отопления;
- рабочее давление 16 атм;
- опрессовочное давление 25 атм;
- максимальная температура теплоносителя 110 °С.

Гарантия:

- на теплообменник Low-H₂O – 30 лет;
- на прочие компоненты – 10 лет.

Размеры и теплоотдача:

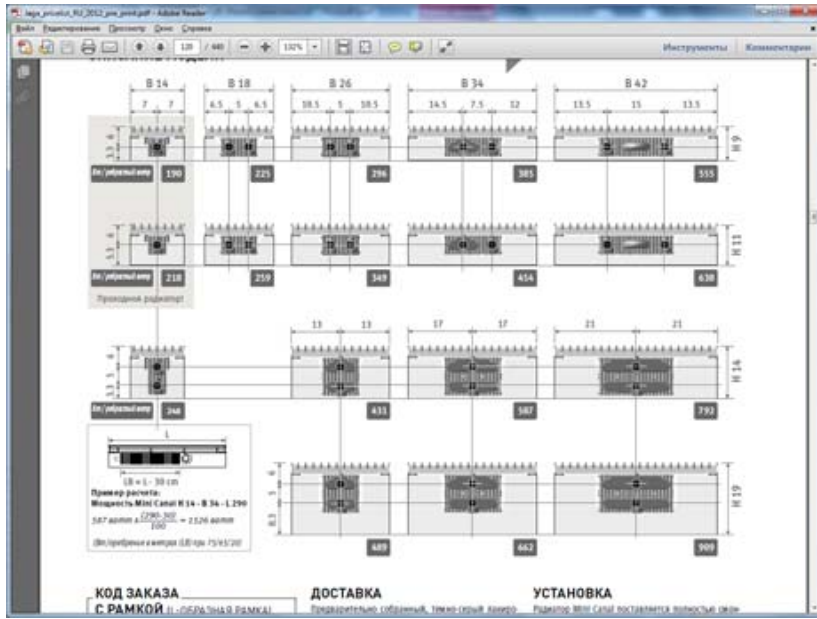

Высота 09 и 11

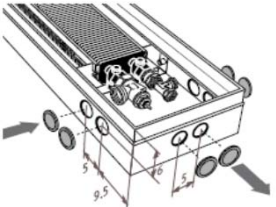

Высота 14 и 19

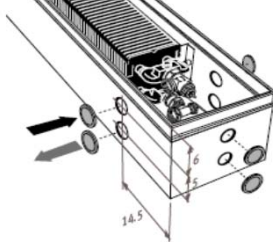

Максимальное расстояние для подключения:

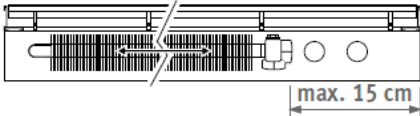

Для концевого конвектора.
Высота 09 и 11



Для концевого конвектора.
Высота 14 и 19

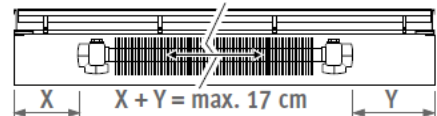

Для проходного конвектора.
Высота/Ширина 09/14 и 11/14

В стандартную комплектацию Mini Canal входят:

- теплообменник Low-H₂O;
- решетка и рамка под решетку;
- крепежный комплект;
- воздушник(и) 1/8";
- заглушка(и) 1/2";
- регулятор высоты
- поставляется предварительно собранным.

Mini Canal с ролонной решеткой из дерева цвета натурального мербау Н=9 см.

Глубина	Ширина		070	080	090	110	120	130	150	170	190	210	230	250
09	14	95/85/20	112	139	168	223	253	280	337	392	448	503	560	617
		75/65/20	71	88	106	141	160	177	213	248	283	318	354	390
		DMN/JR	€	149	166	178	211	223	246	274	322	345	384	435
		цена, руб	7 435.00	8 285.00	8 915.00	10 540.00	11 135.00	12 280.00	13 690.00	16 100.00	17 260.00	19 205.00	21 740.00	22 995.00
18	18	95/85/20	133	166	199	264	299	331	399	465	530	598	663	729
		75/65/20	84	105	126	167	189	209	252	294	335	378	419	461
		DMN/JR	€	163	183	203	232	251	267	304	347	379	426	481
		цена, руб	8 140.00	9 130.00	10 125.00	11 575.00	12 530.00	13 340.00	15 175.00	17 335.00	18 960.00	21 280.00	24 060.00	25 460.00
26	26	95/85/20	176	218	263	348	392	435	523	610	697	786	871	958
		75/65/20	111	138	166	220	248	275	331	386	441	497	551	606
		DMN/JR	€	181	202	217	255	276	295	334	387	422	468	518
		цена, руб	9 035.00	10 120.00	10 830.00	12 745.00	13 790.00	14 750.00	16 715.00	19 335.00	21 095.00	23 415.00	25 920.00	27 780.00
34	34	95/85/20	226	283	340	452	509	566	680	791	905	1 018	1 131	1 245
		75/65/20	143	179	215	286	322	358	430	500	572	644	715	787
		DMN/JR	€	216	250	270	318	344	368	416	484	529	605	683
		цена, руб	10 820.00	12 485.00	13 475.00	15 915.00	17 175.00	18 380.00	20 820.00	24 200.00	26 460.00	30 240.00	34 130.00	36 510.00
42	42	95/85/20	326	410	490	655	735	816	979	1 145	1 306	1 471	1 634	1 796
		75/65/20	206	259	310	414	465	516	619	724	826	930	1 033	1 136
		DMN/JR	€	253	287	317	376	404	433	509	598	652	716	810
		цена, руб	12 665.00	14 340.00	15 860.00	18 775.00	20 220.00	21 650.00	25 425.00	29 905.00	32 590.00	35 820.00	40 510.00	43 260.00

Глубина	Ширина		270	290	310	330	350	370	390	410	430	450	470	490
09	14	95/85/20	672	727	784	840	895	952	1 007	1 063	1 120	1 177	1 232	1 287
		75/65/20	425	460	496	531	566	602	637	672	708	744	779	814
		DMN/JR	€	492	518	552	594	619	653	685	714	753	780	812
		цена, руб	24 605.00	25 895.00	27 595.00	29 695.00	30 965.00	32 650.00	34 225.00	35 695.00	37 670.00	38 975.00	40 620.00	42 130.00
18	18	95/85/20	795	862	928	995	1 061	1 128	1 192	1 259	1 327	1 393	1 460	1 524
		75/65/20	503	545	587	629	671	713	754	796	839	881	923	964
		DMN/JR	€	544	579	609	654	689	719	753	792	836	865	901
		цена, руб	27 215.00	28 950.00	30 470.00	32 700.00	34 450.00	35 930.00	37 670.00	39 595.00	41 805.00	43 255.00	45 035.00	46 670.00
26	26	95/85/20	1 045	1 134	1 221	1 308	1 395	1 482	1 569	1 656	1 744	1 831	1 918	2 005
		75/65/20	661	717	772	827	882	937	992	1 047	1 103	1 158	1 213	1 268
		DMN/JR	€	593	631	670	720	757	790	827	868	916	954	992
		цена, руб	29 665.00	31 535.00	33 515.00	35 985.00	37 870.00	39 480.00	41 350.00	43 410.00	45 780.00	47 695.00	49 605.00	51 510.00
34	34	95/85/20	1 357	1 471	1 583	1 697	1 811	1 923	2 037	2 149	2 261	2 375	2 489	2 601
		75/65/20	858	930	1 001	1 073	1 145	1 216	1 288	1 359	1 430	1 502	1 574	1 645
		DMN/JR	€	779	826	879	938	988	1 037	1 086	1 139	1 198	1 248	1 297
		цена, руб	10 820.00	12 485.00	13 475.00	15 915.00	17 175.00	18 380.00	20 820.00	24 200.00	26 460.00	30 240.00	34 130.00	36 510.00
42	42	95/85/20	1 961	2 124	2 287	2 450	2 614	2 777	2 940	3 104	3 267	3 430	3 594	3 757
		75/65/20	1 240	1 343	1 446	1 549	1 653	1 756	1 859	1 963	2 066	2 169	2 273	2 376
		DMN/JR	€	922	986	1 054	1 137	1 197	1 259	1 326	1 392	1 465	1 526	1 586
		цена, руб	46 080.00	49 300.00	52 705.00	56 870.00	59 870.00	62 950.00	66 290.00	69 595.00	73 230.00	76 295.00	79 310.00	82 375.00

Пересчет на произвольные температурные режимы производится по формуле: $Q = Q(DT=50^{\circ}C) * (DT/50)^n$, где $DT = (t_1+t_2)/2 - t_n$, где t_1, t_2 — температуры теплоносителя на входе и на выходе радиатора, t_n — температура воздуха в помещении, среднее значения $n = 1,362$



(495) 78-555-00
www.thermos.com

ТЕРМОРОС.
ИСКУССТВО ОТОПЛЕНИЯ

ТЕРМОРОС
117997, ГСП 7, г. Москва,
ул. Архитектора Власова, 55
тел.: (495) 785 5500, факс: (499) 128 9405
tmr@thermos.com

ТЕРМОРОС СПб
199155, г. Санкт-Петербург, В.О.
ул. Железноводская, д. 3, 3-й этаж, офис 24
тел.: (812) 703 0002
spb@thermos.com

ТЕРМОРОС-Сочи
354068, Краснодарский край
г. Сочи, ул. Донская, д. 14а
тел.: (8622) 901 211
sochi@thermos.com

ТЕРМОРОС-Казань
420111, г. Казань
ул. Астрономическая, д. 8/21, оф. 26
тел.: 8 800 700 1660; (843) 567 1991
kazan@thermos.com

Конвекторы JAGA-RUS MINI CANAL-JR (Мини Канал_RMN)

Производитель: ООО ЯГАРУС, Россия (Юр. адрес: 117997, Москва, ул. Архитектора Власова дом 55)

Mini Canal – это отопительный прибор, встраиваемый в пол. Благодаря этой особенности установки, видимой остается только решетка, которая может быть выполнена из различных материалов (дерево, алюминий). Это позволяет подобрать идеальный отопительный прибор для любого интерьера. Небольшая глубина (от 9 см) Mini Canal дает широкие возможности для его использования. Установка Mini Canal перед большими окнами является прекрасной защитой от потоков холодного воздуха.

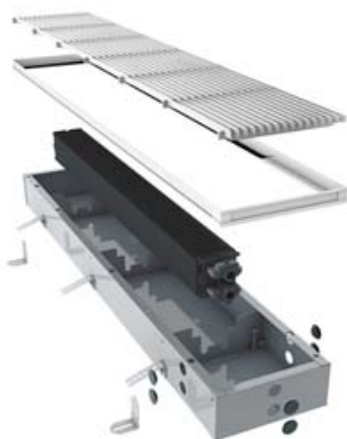

Решетка RMN



Что такое технология Low-H₂O?

Low-H₂O (дословно с англ. «мало воды») – современная концепция нагревательных технологий, основанная на низком содержании воды и повышенной теплоотдаче. Приборы Low-H₂O значительно легче других радиаторов и быстрее реагируют на изменения температуры помещения. Теплообменник Low-H₂O – медная трубка с алюминиевым оребрением и латунными коллекторами – не подвержен коррозии и зарастанию отложениями, а значит, эффективность прибора не снижается за время длительной эксплуатации прибора.

Общие характеристики прибора:

- полностью адаптирован для использования в российских системах центрального отопления;
- рабочее давление 16 атм;
- опрессовочное давление 25 атм;
- максимальная температура теплоносителя 110 °С.

Гарантия:

- на теплообменник Low-H₂O – 30 лет;
- на прочие компоненты – 10 лет.

Размеры и теплоотдача:

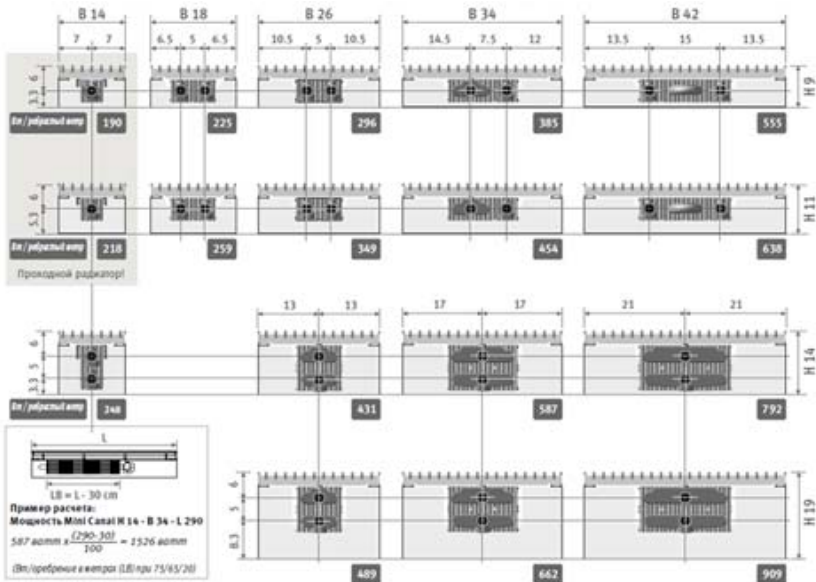

Высота 09 и 11

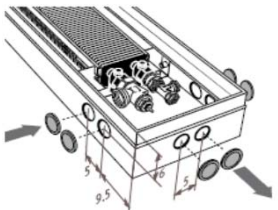

Высота 14 и 19

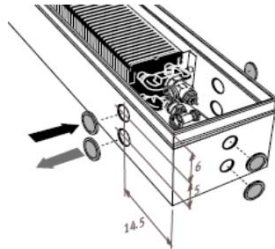

Максимальное расстояние для подключения:

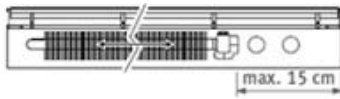

Для концевого конвектора.
Высота 09 и 11

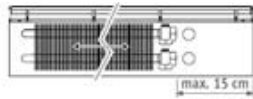

Для концевого конвектора.
Высота 14 и 19

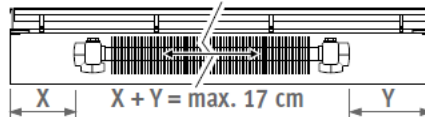

Для проходного конвектора.
Высота/Ширина 09/14 и 11/14

В стандартную комплектацию Mini Canal входят:

- теплообменник Low-H₂O;
- решетка и рамка под решетку;
- крепежный комплект;
- воздушник(и) 1/8";
- заглушка(и) 1/2";
- регулятор высоты
- поставляется предварительно собранным.

Mini Canal с ролонной решеткой из дерева цвета натурального мербау Н=9 см.

Глубина	Ширина		070	080	090	110	120	130	150	170	190	210	230	250
09	14	95/85/20	117	146	176	233	264	291	351	410	467	525	585	642
		75/65/20	74	92	111	147	167	184	222	259	295	332	370	406
	RMN/JR	€	144	160	172	203	215	237	263	310	331	369	418	442
		цена, руб	7 185.00	7 995.00	8 580.00	10 170.00	10 725.00	11 830.00	13 155.00	15 480.00	16 555.00	18 465.00	20 915.00	22 085.00
18	14	95/85/20	138	174	207	277	312	345	416	486	552	623	691	761
		75/65/20	87	110	131	175	197	218	263	307	349	394	437	481
	RMN/JR	€	158	177	196	224	242	257	292	334	365	410	464	490
		цена, руб	7 880.00	8 825.00	9 780.00	11 195.00	12 105.00	12 870.00	14 620.00	16 690.00	18 225.00	20 515.00	23 205.00	24 515.00
26	14	95/85/20	182	228	274	364	410	454	546	637	727	819	909	999
		75/65/20	115	144	173	230	259	287	345	403	460	518	575	632
	RMN/JR	€	174	194	207	244	264	282	319	369	402	447	495	529
		цена, руб	8 675.00	9 705.00	10 355.00	12 210.00	13 195.00	14 100.00	15 940.00	18 440.00	20 080.00	22 345.00	24 730.00	26 470.00
34	14	95/85/20	236	296	354	471	531	590	708	826	944	1 061	1 180	1 298
		75/65/20	149	187	224	298	336	373	448	522	597	671	746	821
	RMN/JR	€	207	239	257	305	328	351	397	461	503	577	652	697
		цена, руб	10 360.00	11 945.00	12 865.00	15 230.00	16 415.00	17 540.00	19 830.00	23 050.00	25 160.00	28 870.00	32 600.00	34 830.00
42	14	95/85/20	340	427	511	683	767	851	1 022	1 194	1 362	1 534	1 705	1 872
		75/65/20	215	270	323	432	485	538	646	755	861	970	1 078	1 184
	RMN/JR	€	243	275	304	361	388	415	487	573	624	687	777	829
		цена, руб	12 170.00	13 760.00	15 195.00	18 035.00	19 395.00	20 740.00	24 350.00	28 665.00	31 180.00	34 335.00	38 855.00	41 435.00

Глубина	Ширина		270	290	310	330	350	370	390	410	430	450	470	490
09	14	95/85/20	701	759	818	876	935	993	1 050	1 109	1 167	1 227	1 286	1 343
		75/65/20	443	480	517	554	591	628	664	701	738	776	813	849
	RMN/JR	€	472	497	530	570	594	627	657	684	723	747	779	807
		цена, руб	23 610.00	24 865.00	26 485.00	28 500.00	29 685.00	31 335.00	32 825.00	34 215.00	36 145.00	37 370.00	38 930.00	40 360.00
18	14	95/85/20	830	898	968	1 037	1 107	1 177	1 245	1 313	1 384	1 453	1 521	1 591
		75/65/20	525	568	612	656	700	744	787	830	875	919	962	1 006
	RMN/JR	€	524	558	586	629	662	691	724	761	804	832	866	897
		цена, руб	26 185.00	27 880.00	29 310.00	31 460.00	33 120.00	34 560.00	36 215.00	38 050.00	40 220.00	41 590.00	43 280.00	44 830.00
26	14	95/85/20	1 091	1 183	1 273	1 363	1 455	1 547	1 637	1 727	1 819	1 910	2 000	2 091
		75/65/20	690	748	805	862	920	978	1 035	1 092	1 150	1 208	1 265	1 322
	RMN/JR	€	565	601	638	685	721	752	787	825	872	908	943	979
		цена, руб	28 235.00	30 050.00	31 905.00	34 260.00	36 025.00	37 580.00	39 330.00	41 265.00	43 585.00	45 375.00	47 170.00	48 950.00
34	14	95/85/20	1 415	1 534	1 651	1 770	1 888	2 005	2 124	2 241	2 359	2 478	2 595	2 714
		75/65/20	895	970	1 044	1 119	1 194	1 268	1 343	1 417	1 492	1 567	1 641	1 716
	RMN/JR	€	742	788	838	894	940	988	1 034	1 084	1 141	1 188	1 234	1 278
		цена, руб	37 100.00	39 400.00	41 900.00	44 690.00	47 020.00	49 420.00	51 715.00	54 185.00	57 070.00	59 415.00	61 710.00	63 895.00
42	14	95/85/20	2 045	2 216	2 385	2 556	2 726	2 895	3 066	3 239	3 406	3 577	3 749	3 919
		75/65/20	1 293	1 401	1 508	1 616	1 724	1 831	1 939	2 048	2 154	2 262	2 371	2 478
	RMN/JR	€	882	945	1 010	1 089	1 146	1 206	1 270	1 332	1 404	1 461	1 518	1 576
		цена, руб	44 095.00	47 235.00	50 475.00	54 470.00	57 300.00	60 305.00	63 480.00	66 615.00	70 175.00	73 070.00	75 920.00	78 820.00

Пересчет на произвольные температурные режимы производится по формуле: $Q = Q(DT=50^{\circ}C) * (DT/50)^n$, где $DT = (t1+t2)/2 - tп$, где $t1, t2$ — температуры теплоносителя на входе и на выходе радиатора, $tп$ — температура воздуха в помещении, среднее значения $n = 1,362$



ТЕРМОРОС
117997, ГСП 7, г. Москва,
ул. Архитектора Власова, 55
тел.: (495) 785 5500, факс: (499) 128 9405
tmr@termoros.com

ТЕРМОРОС СПб
199155, г. Санкт-Петербург, В.О.
ул. Железноводская, д. 3, 3-й этаж, офис 24
тел.: (812) 703 0002
spb@termoros.com

ТЕРМОРОС-Сочи
354068, Краснодарский край
г. Сочи, ул. Донская, д. 14а
тел.: (8622) 901 211
sochi@termoros.com

ТЕРМОРОС-Казань
420111, г. Казань
ул. Астрономическая, д. 8/21, оф. 26
тел.: 8 800 700 1660; (843) 567 1991
kazan@termoros.com

Конвекторы JAGA-RUS MINI CANAL-JR (Мини Канал_RNA)

Производитель: ООО ЯГАРУС, Россия (Юр. адрес: 117997, Москва, ул. Архитектора Власова дом 55)

Mini Canal – это отопительный прибор, встраиваемый в пол. Благодаря этой особенности установки, видимой остается только решетка, которая может быть выполнена из различных материалов (дерево, алюминий). Это позволяет подобрать идеальный отопительный прибор для любого интерьера. Небольшая глубина (от 9 см) Mini Canal дает широкие возможности для его использования. Установка Mini Canal перед большими окнами является прекрасной защитой от потоков холодного воздуха.



Решетка RNA

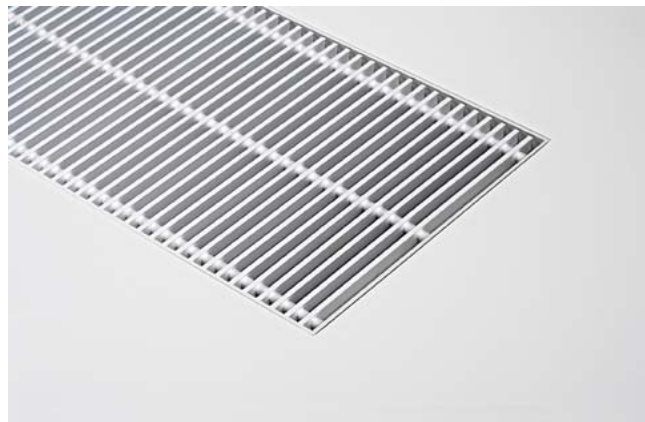

Что такое технология Low-H₂O?

Low-H₂O (дословно с англ. «мало воды») – современная концепция нагревательных технологий, основанная на низком содержании воды и повышенной теплоотдаче. Приборы Low-H₂O значительно легче других радиаторов и быстрее реагируют на изменения температуры помещения. Теплообменник Low-H₂O – медная трубка с алюминиевым оребрением и латунными коллекторами – не подвержен коррозии и зарастанию отложениями, а значит, эффективность прибора не снижается за время длительной эксплуатации прибора.

Общие характеристики прибора:

- полностью адаптирован для использования в российских системах центрального отопления;
- рабочее давление 16 атм;
- опрессовочное давление 25 атм;
- максимальная температура теплоносителя 110 °С.

Гарантия:

- на теплообменник Low-H₂O – 30 лет;
- на прочие компоненты – 10 лет.

Размеры и теплоотдача:

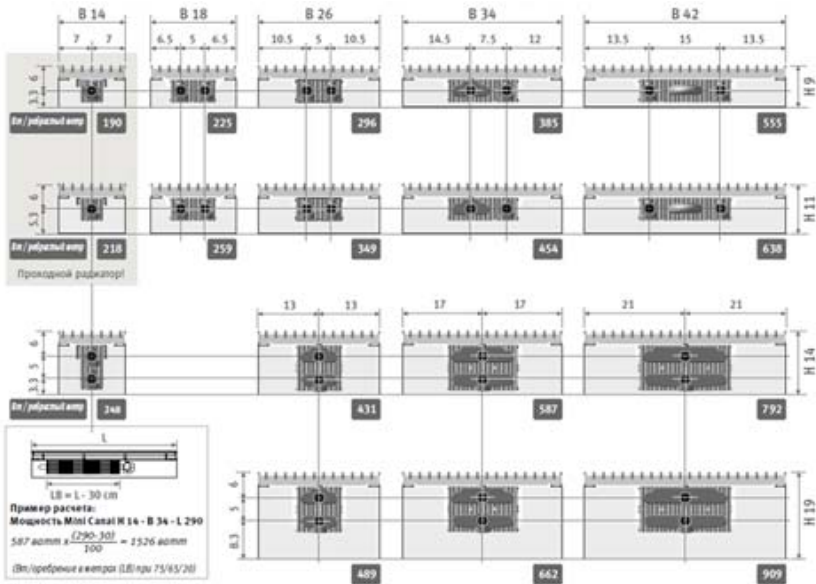

Высота 09 и 11

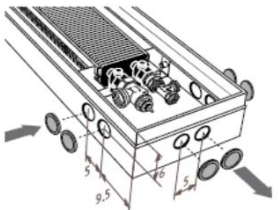

Высота 14 и 19

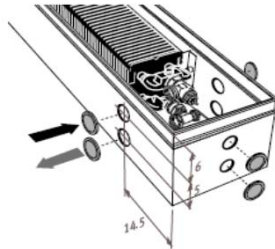

Максимальное расстояние для подключения:



Для концевго конвектора.
Высота 09 и 11

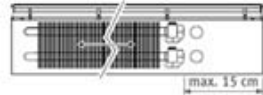

Для концевго конвектора.
Высота 14 и 19

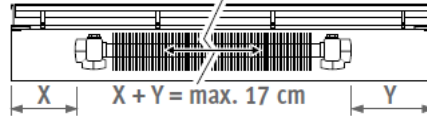

Для проходного конвектора.
Высота/Ширина 09/14 и 11/14

В стандартную комплектацию Mini Canal входят:

- теплообменник Low-H₂O;
- решетка и рамка под решетку;
- крепежный комплект;
- воздушник(и) 1/8";
- заглушка(и) 1/2";
- регулятор высоты
- поставляется предварительно собранным.

Mini Canal с ролонной алюминиевой решеткой натурального цвета Н=9 см.

Глубина	Ширина		070	080	090	110	120	130	150	170	190	210	230	250
09	14	95/85/20	120	150	180	240	272	301	362	422	481	541	603	663
		75/65/20	76	95	114	152	172	190	229	267	304	342	381	419
		RNA/JR	€	163	182	197	234	249	274	306	353	375	418	468
		цена, руб	8 140.00	9 095.00	9 850.00	11 705.00	12 425.00	13 700.00	15 315.00	17 650.00	18 740.00	20 915.00	23 380.00	24 560.00
18	18	95/85/20	142	179	214	285	321	356	429	500	569	642	713	784
		75/65/20	90	113	135	180	203	225	271	316	360	406	451	496
		RNA/JR	€	185	208	231	268	290	310	352	398	430	479	534
		цена, руб	9 235.00	10 400.00	11 570.00	13 400.00	14 505.00	15 520.00	17 595.00	19 890.00	21 510.00	23 940.00	26 720.00	28 090.00
26	26	95/85/20	188	234	282	375	422	468	563	656	750	844	938	1 031
		75/65/20	119	148	178	237	267	296	356	415	474	534	593	652
		RNA/JR	€	204	230	248	293	318	341	384	438	472	522	571
		цена, руб	10 205.00	11 485.00	12 385.00	14 650.00	15 890.00	17 040.00	19 195.00	21 900.00	23 575.00	26 115.00	28 535.00	30 345.00
34	34	95/85/20	244	305	365	486	547	609	731	851	973	1 094	1 216	1 338
		75/65/20	154	193	231	307	346	385	462	538	615	692	769	846
		RNA/JR	€	261	301	328	389	421	452	507	578	623	704	782
		цена, руб	13 045.00	15 045.00	16 380.00	19 470.00	21 050.00	22 620.00	25 335.00	28 880.00	31 140.00	35 195.00	39 115.00	41 495.00
42	42	95/85/20	351	440	527	704	791	878	1 053	1 230	1 404	1 581	1 757	1 931
		75/65/20	222	278	333	445	500	555	666	778	888	1 000	1 111	1 221
		RNA/JR	€	324	368	408	487	527	565	650	743	801	874	972
		цена, руб	16 175.00	18 380.00	20 405.00	24 360.00	26 335.00	28 270.00	32 515.00	37 160.00	40 040.00	43 715.00	48 595.00	51 515.00

Глубина	Ширина		270	290	310	330	350	370	390	410	430	450	470	490
09	14	95/85/20	723	783	843	903	963	1 023	1 083	1 143	1 203	1 265	1 325	1 384
		75/65/20	457	495	533	571	609	647	685	723	761	800	838	875
		RNA/JR	€	523	547	580	620	645	677	707	735	774	798	830
		цена, руб	26 130.00	27 350.00	28 980.00	31 010.00	32 235.00	33 850.00	35 355.00	36 760.00	38 685.00	39 920.00	41 500.00	43 075.00
18	18	95/85/20	856	927	998	1 069	1 142	1 213	1 283	1 354	1 426	1 498	1 569	1 640
		75/65/20	541	586	631	676	722	767	811	856	902	947	992	1 037
		RNA/JR	€	597	632	661	706	741	770	805	843	887	916	951
		цена, руб	29 840.00	31 575.00	33 065.00	35 295.00	37 045.00	38 495.00	40 230.00	42 155.00	44 335.00	45 785.00	47 565.00	49 305.00
26	26	95/85/20	1 124	1 219	1 313	1 406	1 499	1 594	1 687	1 781	1 876	1 969	2 062	2 155
		75/65/20	711	771	830	889	948	1 008	1 067	1 126	1 186	1 245	1 304	1 363
		RNA/JR	€	643	679	717	765	802	832	869	908	955	991	1 028
		цена, руб	32 150.00	33 965.00	35 865.00	38 255.00	40 090.00	41 615.00	43 435.00	45 410.00	47 730.00	49 560.00	51 420.00	53 245.00
34	34	95/85/20	1 460	1 581	1 702	1 825	1 947	2 067	2 190	2 310	2 432	2 554	2 676	2 797
		75/65/20	923	1 000	1 076	1 154	1 231	1 307	1 385	1 461	1 538	1 615	1 692	1 769
		RNA/JR	€	879	927	980	1 039	1 089	1 139	1 188	1 241	1 300	1 351	1 400
		цена, руб	43 950.00	46 330.00	49 010.00	51 955.00	54 440.00	56 945.00	59 390.00	62 050.00	65 005.00	67 535.00	69 985.00	72 460.00
42	42	95/85/20	2 108	2 284	2 459	2 635	2 810	2 986	3 161	3 338	3 512	3 688	3 865	4 040
		75/65/20	1 333	1 444	1 555	1 666	1 777	1 888	1 999	2 111	2 221	2 332	2 444	2 555
		RNA/JR	€	1 091	1 158	1 230	1 317	1 380	1 446	1 516	1 586	1 662	1 727	1 791
		цена, руб	54 530.00	57 920.00	61 495.00	65 855.00	69 020.00	72 300.00	75 805.00	79 305.00	83 110.00	86 365.00	89 555.00	92 920.00

Пересчет на произвольные температурные режимы производится по формуле: $Q = Q(DT=50^{\circ}C) * (DT/50)^n$, где $DT = (t_1+t_2)/2 - t_n$, где t_1, t_2 — температуры теплоносителя на входе и на выходе радиатора, t_n — температура воздуха в помещении, среднее значения $n = 1,362$



(495) 78-555-00
www.thermoros.com

ТЕРМОРОС.
ИСКУССТВО ОТОПЛЕНИЯ

ТЕРМОРОС
117997, ГСП 7, г. Москва,
ул. Архитектора Власова, 55
тел.: (495) 785 5500, факс: (499) 128 9405
tmr@thermoros.com

ТЕРМОРОС СПб
199155, г. Санкт-Петербург, В.О.
ул. Железнодорожкая, д. 3, 3-й этаж, офис 24
тел.: (812) 703 0002
spb@thermoros.com

ТЕРМОРОС-Сочи
354068, Краснодарский край
г. Сочи, ул. Донская, д. 14а
тел.: (8622) 901 211
sochi@thermoros.com

ТЕРМОРОС-Казань
420111, г. Казань
ул. Астрономическая, д. 8/21, оф. 26
тел.: 8 800 700 1660; (843) 567 1991
kazan@thermoros.com

Конвекторы JAGA-RUS MINI CANAL-JR (Мини Канал_SNA)

Производитель: ООО ЯГАРУС, Россия (Юр. адрес: 117997, Москва, ул. Архитектора Власова дом 55)

Mini Canal – это отопительный прибор, встраиваемый в пол. Благодаря этой особенности установки, видимой остается только решетка, которая может быть выполнена из различных материалов (дерево, алюминий). Это позволяет подобрать идеальный отопительный прибор для любого интерьера. Небольшая глубина (от 9 см) Mini Canal дает широкие возможности для его использования. Установка Mini Canal перед большими окнами является прекрасной защитой от потоков холодного воздуха.

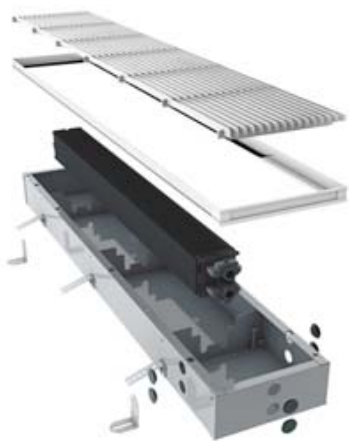

Решетка SNA



Что такое технология Low-H₂O?

Low-H₂O (дословно с англ. «мало воды») – современная концепция нагревательных технологий, основанная на низком содержании воды и повышенной теплоотдаче. Приборы Low-H₂O значительно легче других радиаторов и быстрее реагируют на изменения температуры помещения. Теплообменник Low-H₂O – медная трубка с алюминиевым оребрением и латунными коллекторами – не подвержен коррозии и зарастанию отложениями, а значит, эффективность прибора не снижается за время длительной эксплуатации прибора.

Общие характеристики прибора:

- полностью адаптирован для использования в российских системах центрального отопления;
- рабочее давление 16 атм;
- опрессовочное давление 25 атм;
- максимальная температура теплоносителя 110 °С.

Гарантия:

- на теплообменник Low-H₂O – 30 лет;
- на прочие компоненты – 10 лет.

Размеры и теплоотдача:

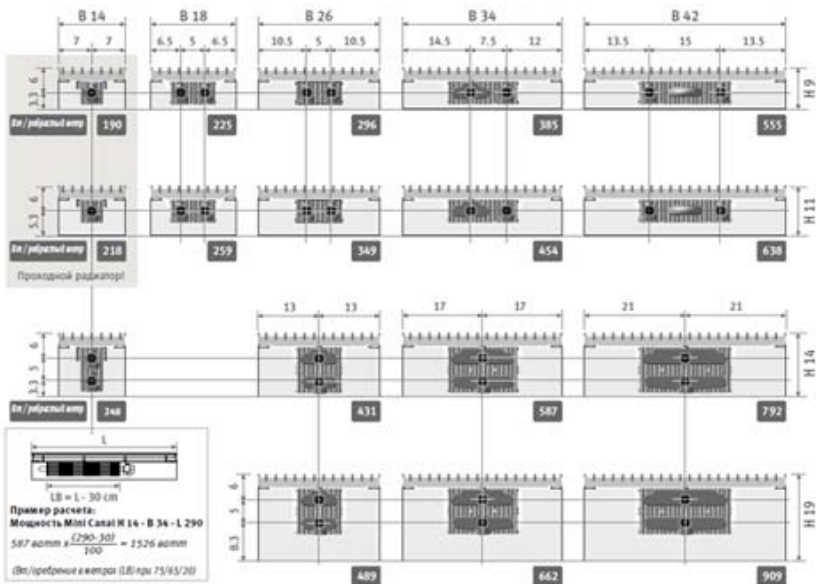

Высота 09 и 11

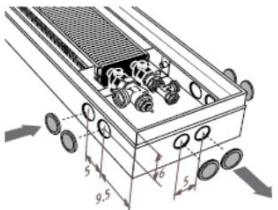

Высота 14 и 19

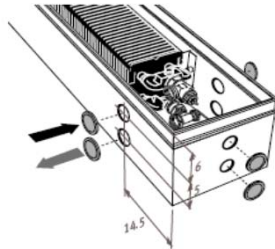

Максимальное расстояние для подключения:

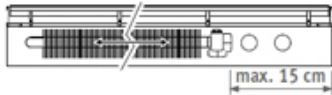

Для концевого конвектора.
Высота 09 и 11

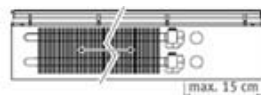

Для концевого конвектора.
Высота 14 и 19

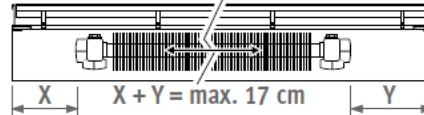

Для проходного конвектора.
Высота/Ширина 09/14 и 11/14

В стандартную комплектацию Mini Canal входят:

- теплообменник Low-H₂O;
- решетка и рамка под решетку;
- крепежный комплект;
- воздушник(и) 1/8";
- заглушка(и) 1/2";
- регулятор высоты
- поставляется предварительно собранным.

Mini Canal с жесткой алюминиевой решеткой натурального цвета Н=9 см.

Глубина	Ширина		070	080	090	110	120	130	150	170	190	210	230	250
09	14	95/85/20	120	150	180	240	272	301	362	422	481	541	603	663
		75/65/20	76	95	114	152	172	190	229	267	304	342	381	419
		SNA/JR	€	151	165	182	208	225	246	280	322	348	393	446
		цена, руб	7 570.00	8 225.00	9 090.00	10 400.00	11 255.00	12 290.00	14 010.00	16 100.00	17 410.00	19 665.00	22 320.00	23 260.00
18	18	95/85/20	142	179	214	285	321	356	429	500	569	642	713	784
		75/65/20	90	113	135	180	203	225	271	316	360	406	451	496
		SNA/JR	€	167	191	207	239	254	277	311	360	395	446	504
		цена, руб	8 340.00	9 555.00	10 345.00	11 965.00	12 715.00	13 860.00	15 555.00	18 015.00	19 770.00	22 285.00	25 195.00	26 295.00
26	26	95/85/20	188	234	282	375	422	468	563	656	750	844	938	1 031
		75/65/20	119	148	178	237	267	296	356	415	474	534	593	652
		SNA/JR	€	194	211	228	267	291	308	350	415	451	501	551
		цена, руб	9 720.00	10 535.00	11 410.00	13 350.00	14 560.00	15 385.00	17 510.00	20 760.00	22 545.00	25 030.00	27 560.00	29 450.00
34	34	95/85/20	244	305	365	486	547	609	731	851	973	1 094	1 216	1 338
		75/65/20	154	193	231	307	346	385	462	538	615	692	769	846
		SNA/JR	€	232	267	289	336	363	393	442	519	572	648	733
		цена, руб	11 575.00	13 335.00	14 425.00	16 785.00	18 170.00	19 630.00	22 105.00	25 970.00	28 590.00	32 400.00	36 640.00	38 970.00
42	42	95/85/20	351	440	527	704	791	878	1 053	1 230	1 404	1 581	1 757	1 931
		75/65/20	222	278	333	445	500	555	666	778	888	1 000	1 111	1 221
		SNA/JR	€	275	310	342	407	438	471	555	654	714	787	888
		цена, руб	13 755.00	15 500.00	17 090.00	20 340.00	21 885.00	23 545.00	27 765.00	32 710.00	35 720.00	39 370.00	44 385.00	47 600.00

Глубина	Ширина		270	290	310	330	350	370	390	410	430	450	470	490
09	14	95/85/20	723	783	843	903	963	1 023	1 083	1 143	1 203	1 265	1 325	1 384
		75/65/20	457	495	533	571	609	647	685	723	761	800	838	875
		SNA/JR	€	499	527	555	598	626	653	686	718	760	778	814
		цена, руб	24 935.00	26 345.00	27 730.00	29 900.00	31 285.00	32 655.00	34 300.00	35 890.00	37 980.00	38 890.00	40 685.00	44 025.00
18	18	95/85/20	856	927	998	1 069	1 142	1 213	1 283	1 354	1 426	1 498	1 569	1 640
		75/65/20	541	586	631	676	722	767	811	856	902	947	992	1 037
		SNA/JR	€	562	599	633	678	707	740	775	817	864	885	923
		цена, руб	28 075.00	29 970.00	31 625.00	33 910.00	35 360.00	36 975.00	38 765.00	40 825.00	43 195.00	44 240.00	46 150.00	49 850.00
26	26	95/85/20	1 124	1 219	1 313	1 406	1 499	1 594	1 687	1 781	1 876	1 969	2 062	2 155
		75/65/20	711	771	830	889	948	1 008	1 067	1 126	1 186	1 245	1 304	1 363
		SNA/JR	€	633	671	711	759	797	839	874	916	964	1 000	1 047
		цена, руб	31 660.00	33 560.00	35 565.00	37 955.00	39 870.00	41 940.00	43 705.00	45 790.00	48 190.00	49 995.00	52 370.00	56 935.00
34	34	95/85/20	1 460	1 581	1 702	1 825	1 947	2 067	2 190	2 310	2 432	2 554	2 676	2 797
		75/65/20	923	1 000	1 076	1 154	1 231	1 307	1 385	1 461	1 538	1 615	1 692	1 769
		SNA/JR	€	832	886	938	1 001	1 049	1 106	1 159	1 210	1 276	1 321	1 377
		цена, руб	41 585.00	44 320.00	46 890.00	50 025.00	52 430.00	55 285.00	57 925.00	60 475.00	63 785.00	66 040.00	68 845.00	75 180.00
42	42	95/85/20	2 108	2 284	2 459	2 635	2 810	2 986	3 161	3 338	3 512	3 688	3 865	4 040
		75/65/20	1 333	1 444	1 555	1 666	1 777	1 888	1 999	2 111	2 221	2 332	2 444	2 555
		SNA/JR	€	1 012	1 083	1 157	1 244	1 310	1 379	1 449	1 521	1 600	1 665	1 732
		цена, руб	50 595.00	54 145.00	57 855.00	62 185.00	65 515.00	68 930.00	72 435.00	76 045.00	80 015.00	83 245.00	86 595.00	94 415.00

Пересчет на произвольные температурные режимы производится по формуле: $Q = Q(DT=50^{\circ}C) * (DT/50)^n$, где $DT = (t_1+t_2)/2 - t_n$, где t_1, t_2 — температуры теплоносителя на входе и на выходе радиатора, t_n — температура воздуха в помещении, среднее значения $n = 1,362$